

AnyTone[®]

AT-6666PRO

Transceptor para 10m.

Manual de usuario



CONTENIDO

1.FUNCIONES Y CARACTERÍSTICAS.....	4
2.ACESORIOS STANDARD	5
3.INSTALACIÓN	6
4.FAMILIARIZARSE CON LA RADIO	9
5.CÓMO USAR LA RADIO.....	12
6.FUNCIONES DEL TECLADO.....	13
7.MENÚ DE FUNCIONES DE CANALES	16
8.MENÚ FUNCIONES DATOS PÚBLICOS.....	18
9.MENÚ FUNCIONES DE FONDO.....	19
10.TECLA PF PROGRAMABLE	23
11.ESPECIFICACIONES	25

1. FUNCIONES Y CARACTERÍSTICAS

1. Pantalla LCD con 7 opciones de color y atenuación de la luz de fondo
2. Modos FM, AM, USB, LSB, CW, PA
3. Pasos de frecuencia: 10 Hz, 100 Hz, 1 KHz, 5 KHz, 10 KHz, 100 KHz, 1 MHz
4. Clarificador ± 500 Hz, de 5 KHz (R/T/R+T seleccionable)
5. Funciones de menú flexibles y software de programación para PC
6. Reducción de ruido NRC en RX y TX
7. Función SQ, ASQ (modo FM y AM)
8. Ajuste de GANANCIA RF
9. Ajuste de potencia de RF
10. Modos VFO / BANDA / Canal de memoria
11. Función de cambio de repetidor/frecuencia de compensación
12. CTCSS/DCS con funciones de división RX/TX
13. Función de escaneo
14. Función NB/ANL (Noise Blanker/Automatic noise limiter)
15. Función Dual Watch (doble escucha)
16. Función del medidor ROE, S/RF
17. Función TOT / TALK FRIEND
18. Función HI-CUT
19. Llamada emergencia
20. Protección ROE
21. Protección del voltaje de la fuente de alimentación
22. Función de bloqueo del teclado
23. Función DTMF
24. Aviso BEEP
25. Función VOX mejorada (VOX.SPK puede admitir operación en modo digital)
26. Función ECO
27. Función RB programable
28. AM TX NPC
29. Tecla definida por el usuario (PF) en el micrófono
30. Seleccionar ruta de audio
31. Función +10KHz

2. ACCESORIOS STANDARD



Radio



Micrófono

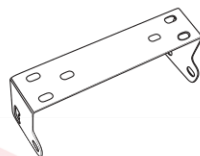

Abrazadera instalacióm



Tornillos



Almohadillas



Tornillos de ajuste



Colgador de micrófono



Protectores Adhesivos



Fusible
(15A 250V)

3. INSTALACIÓN

Elija la ubicación más adecuada desde un punto de vista sencillo y práctico. Si se instala en un vehículo, se debe tener cuidado para garantizar que la radio no obstruya ni al conductor ni a los pasajeros.

1. Utilice los tornillos autorroscantes y las almohadillas para fijar el soporte en una ubicación adecuada.
2. Coloque los protectores adhesivos de la caja en los extremos interiores del soporte de montaje e inserte la radio. Coloque los tornillos de ajuste sin apretar y elija un ángulo adecuado moviéndolos a una de las 3 posiciones en el soporte de montaje.
3. Apriete firmemente los tornillos de ajuste con la mano. Asegúrese de que la radio y todos los accesorios estén montados de forma segura.

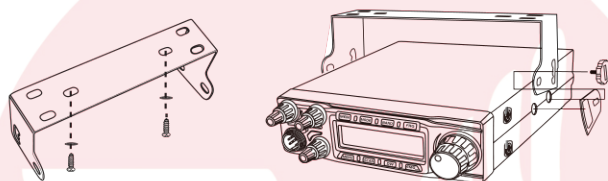

3.1 Instalación de la antena

Antes de utilizar esta radio, instale una antena eficiente y resonante. El uso de una antena correctamente instalada y sintonizada permitirá un excelente rendimiento de la comunicación.

Esta radio requiere una impedancia de antena de 50 ohmios, no balanceada.

1. Atornille el conector de la antena en el conector de antena de la radio.
2. Conecte a tierra el sistema de antena para garantizar el mejor rendimiento de esta radio.

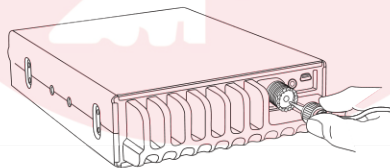

ADVERTENCIA:

- ▲ NUNCA transmita sin una antena resonante conectada o una carga adecuada de 50 ohmios conectada. Podrían producirse daños en la radio.
- ▲ Para reducir el riesgo de descarga eléctrica o daños a la radio, las instalaciones de las estaciones base deben incluir dispositivos de protección contra rayos.
- ▲ Consulte con su distribuidor Anytone sobre las opciones de antena disponibles.

3. INSTALACIÓN

3. Una antena móvil se puede montar en varios lugares, por ejemplo:



3.2 Conexión eléctrica.....

Esta radio requiere alimentación CC de 13,8 V (12 V). Nunca conecte la radio a un sistema de batería de 24 VCC, como se puede encontrar en algunos vehículos. Consulte las especificaciones de la radio para asegurar de que su fuente de alimentación de 13,8 V CC pueda proporcionar suficiente corriente (amperios); de lo contrario puede producirse un rendimiento deficiente.

1. Conecte el cable de alimentación positivo (rojo) al terminal + de la batería.
2. Conecte el cable de alimentación negativo (negro) al terminal - de la batería.
 - ▲ Ubique el cable de alimentación lejos de altas temperaturas, humedad y otros sistemas eléctricos. Asegúrese de que esté instalado donde no pueda dañarse.
 - ▲ No se recomienda utilizar la toma del encendedor del vehículo para alimentar la radio ya que es posible que no suministre el voltaje o la corriente correctos.
 - ▲ No retire el portafusibles del cable.

3.3 Reemplazar fusible.....

Esta radio requiere de un fusible de 15 A y 250 V.

Si el fusible se funde, determine el motivo y luego corrija el problema.

Una vez resuelto el problema, reemplace el fusible. Si los fusibles recién instalados continúan quemándose, desconecte el cable de alimentación y comuníquese con su distribuidor autorizado o un centro de servicio autorizado.

1. Gire las dos cubiertas de fusibles en direcciones opuestas y ábralas.
2. Reemplace el fusible quemado por uno nuevo y cierre el portafusibles.
3. Utilice el tipo de fusible correcto o de lo contrario podrían producirse daños

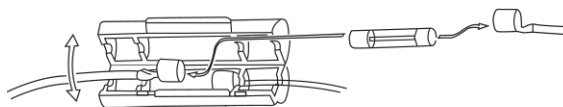

3. INSTALACIÓN

3.4 Instalar el colgador del micrófono.....

Elija una ubicación que no interfiera con el conductor. Utilice las almohadillas y los tornillos autorroscantes suministrados para instalar el colgador.

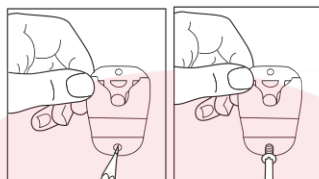

3.5 Instalar altavoz externo (opcional)

Si utiliza un altavoz externo, elija un altavoz de 8Ω con un conector tipo TS mono (cable doble) de 3,5 mm.

1. Instale el altavoz externo en un lugar adecuado.
2. Conéctelo al conector del altavoz.

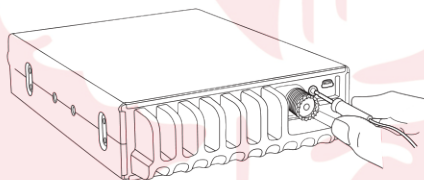

4. FAMILIARIZARSE CON LA RADIO

4.1 Panel frontal.....

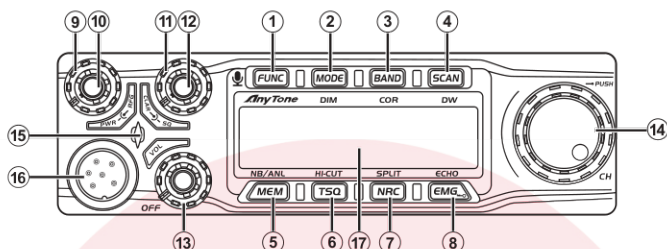

No.	Tecla	Funciones
1	FUNC	Función / Tecla MENU
2	MODE	Conmutador de modo: FM, AM, USB, LSB, CW, PA
3	BAND	Conmutador de banda: A-I / modo VFO
4	SCAN	Escaneo / Añadir / Eliminar de la lista de escaneo
5	MEM	Usar / Guardar / Eliminar canales de memoria
6	TSQ	Activar / desactivar función CTCSS/DCS
7	NRC	Activar / desactivar función NRC (Circuito de reducción de ruido)
8	EMG	Canal emergencia; bloqueo del teclado
9	PWR	Control de potencia RF
10	RFG	Control ganancia RF
11	SQ	Control Squelch (silenciador)
12	CLAR	Control Clarificador SSB/CW
13	VOL / OFF	Encender / Apagar; Control del volumen
14	CH / PUSH	Conmutador de canales; Tecla pulsación
15	--	Indicador RX/TX
16	--	Jack micrófono
17	--	Pantalla LCD

4. FAMILIARIZARSE CON LA RADIO

4.2 Panel trasero.....

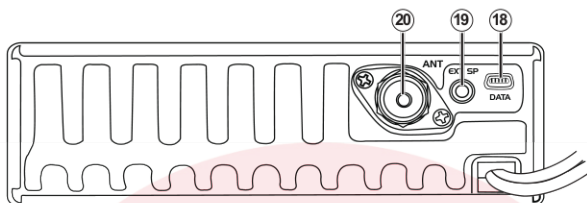

No.	Funciones
18	Conexión cable programación PC
19	Conexión altavoz externo
20	Conector antena

4.3 Micrófono.....

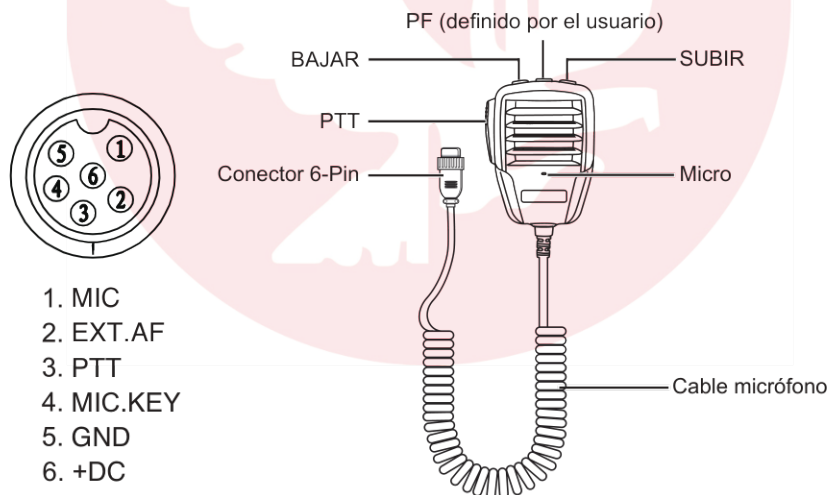

4. FAMILIARIZARSE CON LA RADIO

4.4 Pantalla LCD

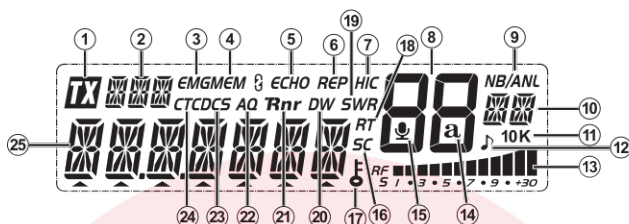

1	TX	La radio está en transmisión (TX)
2	EMG	Modo de trabajo
3	MEM	Aparece al usar canales de emergencia
4	EMG	Aparece al usar canales de memoria
5	ECHO	Función ECHO activada
6	REP	Función OFFSET repetidor activada
7	HIC	Función HI-CUT activada
8	88	Número de canal
9	NB/ANL	Noise Blanker / ANL activador
10	10K	Nombre de la banda
11	10K	Función +10Khz activada
12	♪	Función Roger Beep activada
13	RF	Intensidad de la señal TX/RX
14	a	No está en uso
15	🎤	Función VOX activada
16	SC	Función SCAN activada
17	🔒	Función bloqueo de teclado activada
18	RT	Clarificador SSB/CW activado
19	SWR	Indicador de nivel de ROE activado
20	DW	Función Dual Watch activada
21	Rnr	Función NRC activada
22	AQ	ASQ activado
23	DCS	DCS habilitado
24	CTC	CTCSS habilitado
25	XXXXXX	Frecuencia y información del canal

5. CÓMO USAR LA RADIO

5.1 Encender/Apagar.....

1. Gire **VOL** en el sentido de las agujas del reloj para encender la radio. La radio puede emitir un pitido (si la función Aviso BEEP está habilitada). La pantalla LCD mostrará una frecuencia o un número de canal.
2. Gire **VOL** en el sentido contrario a las agujas del reloj para apagar la radio.

5.2 Control Volumen.....

Con la radio encendida, girar **VOL** en el sentido de las agujas del reloj aumentará el volumen. Girar **VOL** en sentido contrario reducirá el volumen. Ajuste el volumen durante la comunicación para obtener el nivel adecuado.

Nota: La visualización en pantalla del nivel se puede habilitar/deshabilitar con el software para PC.

5.3 Control de potencia de RF.....

Cuando esté en TX, gire el eje exterior **PWR** para ajustar la potencia en el sentido de las agujas del reloj para aumentar la potencia y en sentido contrario para reducirla.

Nota: La visualización en pantalla del nivel se puede habilitar/deshabilitar con el software para PC.

5.4 Control de ganancia de RF.....

Con la radio en RX gire el control **RFG** para ajustar la ganancia de RF. Gire el control en el sentido de las agujas del reloj para aumentarla y en sentido contrario para reducirla.

Nota: La visualización en pantalla del nivel se puede habilitar/deshabilitar con el software para PC.

5.5 Control SQUELCH.....

Con la radio en standby, gire el eje exterior **SQ** en el sentido de las agujas del reloj para ajustar el nivel de squelch. El LCD muestra **SQ: XX**. (XX es el nivel de squelch 1-36).

Nota: La visualización en pantalla del nivel SQ se puede habilitar/deshabilitar con el software para PC.

5.6 Control Clarificador SSB.....

Cuando la radio esté transmitiendo o recibiendo, gire el eje interno **CLAR** para ajustar la frecuencia USB/LSB/CW TX o RX. Gírelo en el sentido de las agujas del reloj para aumentar la frecuencia y en sentido contrario para reducirla.

Nota: Consulte los elementos del menú n.º 15 y n.º 16 para conocer las configuraciones de CLAR.

5.7 Selección de canal.....

Con la radio en modo canal, gire el mando de canal para seleccionar el canal deseado. Gire en sentido de las agujas del reloj para subir y al contrario para bajar de canal.

5.8 Control de frecuencia.....

1. En modo canal, presione **[PUSH]** para ajustar temporalmente la frecuencia VFO.
2. Cuando la frecuencia parpadee, pulse **[PUSH]** para ajustar el paso de frecuencia.
3. Cuando el dígito/paso de frecuencia esté parpadeando, gire **CH** en el sentido de las agujas del reloj para aumentar la frecuencia o en el sentido contrario para reducirla.

Nota: En modo canal, el cambio de la frecuencia VFO es temporal y no se guarda en la memoria. La frecuencia volverá al canal programado predeterminado después de cambiar de canal.

6.1 MEM o ANL/NB

6.1.1 Usar memorias de canales:

1. Pulse **[MEM]** para entrar en los canales de memoria. Gire **CH** para escoger canal de memoria M1-M99, (99 canales de memoria en total).
2. Pulse **[MEM]** de nuevo para salir del modo de canal de memoria.

6.1.2 Guardar/Borrar canales de memoria:

1. Guardar canal de memoria:

Cuando la radio no esté en el modo de canal de memoria, elija la frecuencia que desea almacenar y mantenga presionado **[MEM]** y entre al modo de almacenamiento. El número del canal parpadea. Gire el mando **CH** para elegir la ubicación a almacenar (M1-M99), luego mantenga presionado **[MEM]** hasta que el número del canal deje de parpadear. La memoria se habrá almacenado.

2. Borrar canal de memoria:

En modo memoria, mantenga presionado **[MEM]** durante más de 2 segs, el número del canal de memoria parpadea. Gire el mando **CH** para elegir la memoria que desea eliminar. Luego mantenga presionado **[MEM]** hasta que el número del canal deje de parpadear. La memoria se habrá borrado.

6.2 ANL/NB

Pulse **[FUNC] + [NB/ANL]** para habilitar la función NB/ANL. El icono "NB/ANL" aparecerá en la pantalla LCD. Pulse la tecla repetidamente para activar/desactivar la función.

6.3 MODE o DIM

6.3.1 MODE

Pulse **[MODE]** para seleccionar el modo FM-AM-USB-LSB-CW-PA.

Nota: Los modos se pueden habilitar y deshabilitar usando el software para PC.

6.3.2 DIM

Pulse **[FUNC] + [MODE]** para ajustar el brillo/atenuación de la retroiluminación.

6.4 BAND o COLOR

6.4.1 BAND

Pulse **[BAND]** para escoger banda A-B-C-D-E-F-G-H-I.

6.4.2 COLOR

Pulse **[FUNC] + [BAND]** para cambiar el color de la retroiluminación LED. Repita esta operación para cambiar entre diferentes colores de retroiluminación.

6.4.3 VFO

Mantenga pulsado **[BAND]** para activar la función VFO. La pantalla LCD muestra "VF"

6.5 FUNC.....

1. Pulse **[FUNC]** durante 2 segundos para entrar al menú principal de funciones de fondo (ver sección "9. MENÚ DE FUNCIONES DE FONDO").
2. Pulse **[FUNC]**, "FUN" aparecerá en la pantalla LCD. Presione **[PUSH]** para entrar a la lista del menú Función. (Ver sección "7. MENÚ DE FUNCIONES DE CANAL").

6.6 SCAN o DW

6.6.1 SCAN

1. Pulse **[SCAN]** para iniciar la función de escaneo. "SC" parpadeará en la pantalla.
2. En modo de escaneo, al girar el mando de canal cambiará la dirección de escaneo.
3. Pulse **[SCAN]** de nuevo para salir

Añadir/eliminar a la lista de escaneo

En modo canal, pulse **[SCAN]** durante 2 segs para añadir o eliminar un canal de la lista.

1. Si en pantalla aparece "SC", el canal actual se añade a la lista de escaneo.
2. Si en pantalla no aparece "SC", el canal actual no se añade a la lista de escaneo.

Nota: Esta función es equivalente al menú nº 6 de CHANNEL FUNCTION.

6.6.2 DW

Pulse **[FUNC]** + **[SCAN]** para activar la función Dual Watch. La pantalla LCD muestra "DW". Repita esta operación para encender/apagar la función DW.

6.7 TSQ o HI-CUT

6.7.1 TSQ

Pulse **[TSQ]** para iniciar la función CTCSS/DCS. Repita esta operación para encender/apagar la función. Mantenga pulsado **[TSQ]** para entrar de forma rápida a los ajustes de la función CTCSS/DCS.

6.7.2 HI-CUT

Pulse **[FUNC]** + **[TSQ]** para iniciar la función HI-CUT. La pantalla LCD muestra "HIC". Repita esta operación para encender/apagar la función HI-CUT.

6.8 NRC o SPLIT

6.8.1 NRC

Pulse **[NRC]** para iniciar la función de reducción de ruido RX. Repita esta operación para activar/desactivar la función.

Pulse **[PTT]+[NRC]** para iniciar la función de reducción de ruido TX. Repita esta operación para activar/desactivar la función.

Mantenga pulsada **[NRC]** para entrar rápidamente al menú de configuración del nivel de reducción de ruido.

6.8.2 SPLIT

Pulse **[FUNC]+[NRC]** para activar la función SPLIT. La pantalla LCD muestra "**REP**". Repita esta operación para activar/desactivar la función.

Nota: Consulte los elementos del menú para obtener configuraciones adicionales de TX Repeater SPLIT / Offset.

6.9 EMG

Seleccionar canal de emergencia:

Pulse **[EMG]** para usar el canal de emergencia. La pantalla LCD muestra "**EMG**".

1. Pulse **[EMG]** otra vez para escoger CH9.
2. Pulse **[EMG]** otra vez para escoger CH19;
3. Pulse **[EMG]** otra vez para volver al canal donde estaba.

Nota: Consulte los elementos #20 y #21 del menú para conocer la configuración del canal EMG.

Función de bloqueo del teclado:

1. Mantenga pulsado **[EMG]** para bloquear el teclado. La pantalla LCD muestra "🔒";
2. Mantenga pulsado **[EMG]** de nuevo para desbloquear el teclado.

Nota: Cuando esta función está activada, solo el botón [PTT] es válido.

7. MENÚ DE FUNCIONES DE CANALES

1. Pulse **[FUNC]**. En pantalla aparece "FUN". Pulse **[PUSH]** para entrar a la lista del menú.
2. Gire el mando de canales para seleccionar el menú del No.1- No.7.
3. Pulse **[PUSH]** para elegir el menú a modificar.
4. Gire el mando de canales para modificar las opciones del menú.
5. Pulse **[PUSH]** para volver al menú anterior. Pulse cualquier tecla o espere 5 segundos y el menú saldrá y se almacenarán las configuraciones modificadas.

No.	Función	Pantalla LCD	Valores y descripciones
	Bloqueo canal ocupado		OFF: Desactiva función de bloqueo de canal ocupado ON: Activa función de bloqueo de canal ocupado Por defecto: OFF.
	Repeater Offset Direction		REP+: Activa función offset dirección + frecuencia TX > frecuencia RX. REP-: Activa función offset dirección - frecuencia TX < frecuencia RX; OFF: Desactiva función offset. Por defecto: OFF.
	R-CDC		<u>CTCSS/DCS: ajustes RX</u> OFF: Desactiva función CTCSS/DCS CTCSS: 67.0Hz~250.3Hz. Total 38 tonos DCS: D023N~D754N. Total 104 códigos Por defecto: OFF <i>Nota: Pulse la tecla SCAN para iniciar el escaneo CTCSS/DCS.</i>
	T-CDC		<u>CTCSS/DCS: ajustes TX</u> OFF: Desactiva función CTCSS/DCS CTCSS: 67.0Hz~250.3Hz. Total 38 tonos DCS: D023N~D754N. Total 104 códigos Por defecto: OFF
	C-CDC		<u>CTCSS/DCS: Ajustes RX+TX</u> OFF: Desactiva función CTCSS/DCS CTCSS: 67.0Hz~250.3Hz. Total 38 tonos DCS: D023N~D754N. Total 104 códigos Por defecto: OFF <i>Nota: Pulse la tecla SCAN para iniciar el escaneo CTCSS/DCS.</i>
	Añadir / borrar a lista de escaneo		Añadir: La pantalla LCD muestra "SC", el canal actual es añadido a la lista de escaneo. Borrar: La pantalla LCD no muestra "SC", el canal actual no es añadido a la lista de escaneo. Por defecto: OFF

7. MENÚ DE FUNCIONES DE CANALES

	Public data Datos públicos		OFF: Elige menú de canal independiente ON: Elige menú de canal público Por defecto: ON Nota: Cuando se selecciona OFF, aparecerán los elementos 8-13 del menú de canales públicos ocultos adicionales. Estos son los mismos que se muestran en la 'Sección 8'.
--	-------------------------------	---	--

Nota: Los ajustes **Public Data** se puede utilizar para permitir guardar configuraciones individuales (por ejemplo, Modo, NB, etc.) por canal individual.

Por ejemplo:





- Canales con **PD=OFF** recordará el último modo y configuración utilizados, individualmente. Cuando regrese al canal más tarde, se recuperarán el último modo y la configuración utilizados.

- Canales con **PD=ON** utilizará el modo y la configuración de la configuración PÚBLICA global (por ejemplo, si la radio está configurada en modo FM y NB, entonces todos los canales con PD=ON seguirán este último modo y configuración PÚBLICO global usado.

El software para PC también se puede utilizar para configurar la opción DATOS PÚBLICOS para canales y bandas individuales o para aplicar estas configuraciones globalmente.



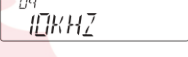



8. MENÚ FUNCIONES DATOS PÚBLICOS

1. Pulse **[PUSH]** durante 2 segundos para entrar a la lista del menú de Datos Públicos
2. Gire el mando de canal para seleccionar menú 1-6;
3. Pulse **[PUSH]** para seleccionar el menú a modificar
4. Gire el mando de canal para modificar las opciones del menú.
5. Pulse **[PUSH]** para volver al menú anterior. Pulse cualquier otra tecla o espere 5 segundos, el menú saldrá y se almacenarán las configuraciones modificadas.



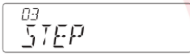

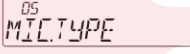

No.	Función	Pantalla LCD	Valores y descripciones
	HI-CUT		OFF: Desactiva función HI-CUT ON: Activa función HI-CUT Por defecto: OFF.
	NB/ANL		OFF: Desactiva función NB/ANL ON: Activa función NB/ANL Por defecto: OFF.
	ECHO		OFF: Desactiva función ECHO ON: Activa función ECHO Por defecto: OFF
	10KHz		OFF: Desactiva función +10KHz ON: Activa función +10KHz Por defecto: OFF
	ROGER BEEP		OFF- 5, Total 6 opciones. Por defecto: OFF, (RB desactivado)
	DTMF PTT ID		BOT: Pulsar PTT para enviar código DTMF EOT: Soltar PTT para enviar código DTMF CALL: Pulsar PTT+EMG para enviar código DTMF Nota: Si el almacenamiento de memoria M1-M16 no tiene ningún ID de PTT configurado, la función DTMF estará predeterminada en OFF. Los grupos DTMF solo se pueden seleccionar una vez programados.

9. MENÚ FUNCIONES DE FONDO

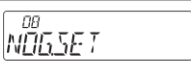
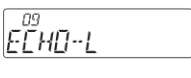
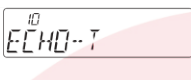
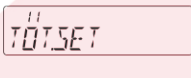
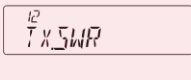

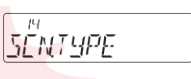

1. Pulse **[MENU]** durante 2 segundos para entrar en el menú de funciones de fondo.
2. Gire el mando de canal para seleccionar menú 1-37;
3. Pulse **[PUSH]** para seleccionar el menú a modificar
4. Gire el mando de canal para modificar las opciones del menú.
5. Pulse **[PUSH]** para volver al menú anterior. Pulse cualquier otra tecla o espere 5 segundos, el menú saldrá y se almacenarán las configuraciones modificadas.

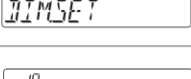
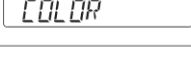
No.	Función	Pantalla LCD	Valores y descripciones
1	BEEP TECLADO		1-5,OFF , Total 6 niveles disponibles. Por defecto: 03.
2	MOSTRAR EN PANTALLA		OFF: Muestra frecuencia de TX cuando está en TX. SWR: Muestra valor de ROE value en TX. TOT: Muestra el tiempo restante del TOT en TX. DC: Muestra voltaje DC en TX; Por defecto: OFF.
3	PASO		Ajuste el paso predeterminado en el modo VFO. Opciones: 10Hz, 100Hz, 1KHz, 5KHz, 10KHz, 100KHz, 1MHz; Por defecto: 1KHz.
4	GANANCIA DE MICRO		1-45 , Total de 45 niveles de ganancia de micrófono disponibles. Por defecto: 33.
5	TIPO DE MICRO		ELEC: Micrófono Electret DYNA: Micrófono Dinámico Por defecto: ELEC.
6	AM.NPC		OFF: Desactiva función AM NPC. ON: Activa función AM NPC Por defecto: OFF.
7	VOL.PATH		MAIN: El mando VOL controla el volumen del altavoz interno MIC.JACK: El mando VOL controla el volumen de salida del conector del micrófono BOTH: El mando VOL controla el volumen de salida del altavoz interno y del micrófono Por defecto: MAIN



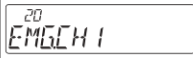
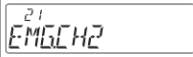
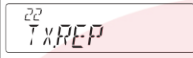
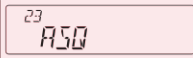

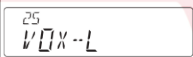
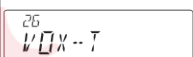

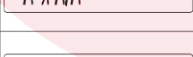
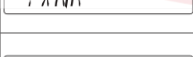
9. MENÚ FUNCIONES DE FONDO

8	Monitor ganancia (Talkback)		1-32, OFF , Total 33 niveles disponibles Por defecto: OFF (Disable NOG function)
9	ECHO nivel de volumen		1-32 , Total 32 niveles disponibles Por defecto: 28
10	ECHO tiempo espera		1-32 , Total 32 levels available; Por defecto: 28
11	Tiempo transmisión		1-600s, OFF , Hasta 10 minutos disponibles; Por defecto: 180 segundos
12	Protección ROE		OFF: Desactiva función protección ROE ON: Activa función protección ROE Por defecto: ON
13	Protección Voltaje		OFF: Desactiva función protección de voltaje ON: Activa función protección de voltaje Por defecto: ON
14	Tipo escaneo		SQ: Función escaneo basada en squelch TI: Función escaneo basada en tiempo Por defecto: SQ
15	Clarifier		OFF: Desactiva ajuste clarificador R: Activa ajuste frecuencia RX T: Activa ajuste frecuencia TX RT: Activa ajuste frecuencia RX y RX Por defecto: R
16	Rango frec. clarificador		500Hz: rango ajustable $\pm 500\text{Hz}$; 5KHz: rango ajustable $\pm 5\text{KHz}$; Por defecto: 500Hz
17	Dimmer		1-5 , 5 Niveles de retroiluminación disponibles Off: Apaga la retroiluminación Por defecto: 5
18	Color retroilumin.		WHITE, BLUE, GREEN, YELLOW, RED, PURPLE, CYAN Por defecto: WHITE
19	Canal DW		Configura el canal, el modo y la banda de DUAL WATCH: Gire el mando de canal para cambiar de canal, pulse MODE para elegir el modo, pulse BAND para elegir la banda.

9. MENÚ FUNCIONES DE FONDO

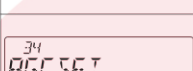
20	Canal EMG1		Configura el canal de emergencia 1 y su modo. Gire el mando de canal para elegir el canal, presione MODE para elegir el modo.
21	Canal EMG2		Configura el canal de emergencia 2 y su modo. Gire el mando de canal para elegir el canal, presione MODE para elegir el modo..
22	Shift Repetidor TX		100Hz-5MHz , Rango frecuencia Shift/Offset Por defecto: 100KHz
23	Nivel ASQ		01-09 : Total de 9 niveles de silenciamiento automático OFF : Desactiva ASQ Por defecto: 05.
24	VOX		OFF : Desactiva función VOX ON : Activa función VOX Por defecto: OFF
25	Sensibilidad VOX		01-09 , Total de 9 niveles de sensibilidad VOX Por defecto: 03
26	Retardo VOX		01-09 , Total de 9 niveles de tiempo de retardo VOX Por defecto: 03
27	Altavoz VOX		OFF : VOX PTT se desactiva cuando el squelch está abierto ON : VOX PTT se activa cuando el squelch está abierto; Por defecto: OFF
28	Nivel reducción ruido RX		01-05 : Total de 5 niveles para reducción de ruido RX OFF : Desactiva la reducción de ruido RX Por defecto: OFF
29	Nivel reducción ruido TX		01-05 : Total de 5 niveles para reducción de ruido TX OFF : Desactiva la reducción de ruido TX Por defecto: OFF
30	Desviación FM		2K : Desviación 2KHz FM 4K : Desviación 4KHz FM Por defecto: 2K

9. MENÚ FUNCIONES DE FONDO

31			<p>HI 4K: Ancho de banda de audio SSB de 4KHz LO 3K: Ancho de banda de audio SSB de 3KHz Por defecto: HI 4K</p>
32	Volumen CW (tono local)		<p>01-63: Ajusta el nivel de tono local de CW (volumen) OFF: Tono local CW desactivado Por defecto: 31</p>
33	CW FREQ		<p>300Hz-3KHz: Este menú sirve para seleccionar la frecuencia de tono local de CW. El paso de frecuencia es de 10Hz. Por defecto: 1050Hz</p>
34	AGC (Respuesta del s-meter)		<p>SLOW: AGC respuesta lenta FAST: AGC respuesta rápida Por defecto: SLOW</p>
35			<p>Hasta 16 funciones posibles para la tecla PF. Consulte la 'Sección 10. TECLA PF AUTODEFINIDA' para conocer las opciones. Por defecto: INDIC</p>
36	Codificación DTMF		<p>S TIME: Tiempo de transmisión DTMF FDELAY: Primer tiempo de retardo digital C TIME: tiempo previo portadora *# TIME: * y # tiempo espera D CODE: D code ajuste de tiempo TXDIS: Visualización configuración para transmisión DTMF; MEM: Lista de almacenamiento de codificación DTMF Nota: En la lista de almacenamiento de codificación DTMF (M1-M16), presione PUSH para editar el código DTMF, luego gire el mando de canal para elegir el valor deseado. Presione PUSH nuevamente para editar la siguiente lista. Mantenga presionado PUSH para almacenar cualquier cambio y volver al menú principal.</p>
37	Reset		<p>OPT: Settings/Functions reset to defaults; ALL: Channels and Settings/Functions reset to defaults; Por defecto: OPT</p>

10. TECLA PF PROGRAMABLE

1. Pulse **[MENU]** durante 2 segundos y entre en el menú #35 **PF.KEY**
2. Pulse **[PUSH]** para elegir el menú para ingresar al modo de modificación
3. Gire el mando de canal para modificar las opciones del menú **PF.KEY**
4. Pulse **[PUSH]** para volver al menú anterior. Pulse cualquier otra tecla o espere 5 segundos, el menú saldrá y se almacenarán las configuraciones modificadas.

No.	Pantalla LCD	1ª Función (Pulsación corta)	2ª Función (Pulsación larga)
1	VOX	Activar / Desactivar VOX	Entrar al menú ajustes VOX
2	VFO	Activar / Desactivar VFO	Entrar al menú de ajustes STEP
3	NB.ANL	NB.ANL ON/OFF. Ver abajo: <div style="border: 1px solid black; padding: 2px; display: inline-block;"> →NB→ANL→ANL+NB→OFF </div>	--
4	10K	Activar / Desactivar +10K	--
5	ECHO	Activar / Desactivar ECHO	Entrar al menú ajustes ECHO
6	HI-CUT	Activar / Desactivar HI-CUT	--
7	CALL	Activar / Desactivar DTMF	Entrar al menú ajustes DTMF
8	C-CDC	Activar / Desactivar CTCSS/DCS Si el canal actual no tiene CTCSS/DCS, la pantalla LCD mostrará "error"	Entrar al menú ajustes C-CDT
9	ASQ	Entrar al menú ajustes ASQ	--
10	MIC.GAIN	Entrar al menú ajustes MIC.GAIN	--
11	AM.NPC	Activar / Desactivar AM TX NPC	--

10. TECLA PF PROGRAMABLE

12	RXNR	Activar / Desactivar RXNR	Entrar al menú ajustes RXNR
13	TXNR	TActivar / Desactivar XNR	Entrar al menú ajustes TXNR
14	FM.DEV	Seleccionar nivel desviación FM	--
15	TONE	Escoger ancho de banda SSB TX	--
16	INDIC	Seleccionar la pantalla del medidor LCD	Cuando se configura en SWR, al presionar prolongadamente se entra al menú de configuración de SWR.
17	CH.PUSH	Seleccionar tamaño del PASO de frecuencia	Entrar al menú ajustes Public Setting PD
18	AGC.SET	Seleccionar velocidad AGC (FAST/SLOW)	--

11. ESPECIFICACIONES

GENERAL	
Rango de frecuencia	28.000-29.700MHz (programable)
Bandas de frecuencia	A/B/C/D/E/F/G/H/I + VFO
Canales	40 canales (programables) en cada banda
Control de frecuencia	Phase-Locked-Loop Synthesizer
Paso de frecuencia	10Hz,100Hz,1KHz,5KHz,10KHz,100KHz,1MHz
Tolerancia de frecuencia	±5.0 ppm
Rango de temperatura	-20 ~ +50
Micrófono	Con Push-to-Talk / UP / DN / PF y cable en espiral
Voltaje de entrada	13.8V DC
Dimensiones (en mm)	252(P) x 158(An) x 48(Al)
Peso	1.27kg
Conector de antena	UHF, SO239
TRANSMISOR	
Potencia de salida	AM: 80W(PEP) / FM:50W / SSB: 80W(PEP)
Consumo	15A (con modulación)
Modulación	FM/AM/USB/LSB/CW
Distorsión entre modulación	SSB: 3er orden, más de -25dB; 5º orden, más de -35dB
Supresión de portadora SSB	55dB
Banda lateral no deseada	50dB
Respuesta frecuente	AM/FM: 300 hasta 3000Hz SSB: 450 hasta 2500Hz
Impedancia de salida	50Ω, no balanceado
RECEIVER	
Sensibilidad	SSB: 0.25μV para 10dB(S+N)/N AM:1.0μV para 10dB(S+N)/N FM: 1.0μV para 20 dB (S+N)/N (Todo con más de 1/2 vatio de salida de audio)
Selectividad de canal adyacente	AM/FM: 60dB SSB: 70dB
Rechazo de imagen	Más de 65dB
Frecuencia IF	AM/FM: 10.695MHz 1º IF, 455KHz 2º IF SSB: 10.695MHz
Control de ganancia de RF	45dB ajustable para una recepción óptima de la señal
Control automático de ganancia (AGC)	Cambio de menos de 10 dB en la salida de audio para entradas de 10 a 100.000 microvoltios.
Squelch	Ajustable; umbral inferior a 1,0 μV. Control automático de silenciamiento (AM/FM) 1,0 μV
Potencia de salida de audio	3 W en 8 Ω
Respuesta frecuente	AM/FM: 300 hasta 3000Hz SSB: 450 hasta 2500Hz
Altavoz incorporado	8 Ω, round.
Altavoz externo (no incluido)	8 Ω; desactiva el altavoz interno cuando está conectado.

Eliminación de residuos. Directiva 2012/19/UE



Información sobre eliminación de residuos de equipos eléctricos y electrónicos (WEEE).

Este símbolo en el producto significa que los productos eléctricos y electrónicos utilizados no deben mezclarse con residuos domésticos. Para un tratamiento, recuperación y reciclado adecuados, lleve este producto a puntos de recogida designados donde se aceptará gratuitamente.

La eliminación correcta de este producto ayudará a ahorrar recursos valiosos ya prevenir posibles efectos negativos sobre la salud humana y el medio ambiente, que de otro modo podrían surgir de la manipulación inadecuada de los residuos.

Póngase en contacto con su autoridad local para obtener más información sobre el punto de recogida más cercano. Pueden aplicarse sanciones por la eliminación incorrecta de estos residuos, de conformidad con su legislación nacional.



Este transceptor es apto para su uso en España, para lo cual el usuario necesita autorización administrativa o licencia concedida por las Autoridades de Telecomunicaciones. Pueden existir restricciones para su uso en cualquier estado de la Unión Europea, solicite más información a su vendedor



Este producto cumple con la Directiva 2017/2102/UE que modifica la Directiva 2011/65/UE que restringe el uso de determinadas sustancias peligrosas en aparatos eléctricos y electrónicos.

Estados de la Unión Europea de uso permitido:

AT	BE	BG	HR	CY	CZ	DK
EE	FI	FR	DE	EL	HU	IE
IT	LV	LT	LU	MT	NL	PL
PT	RO	SK	SI	ES	SE	



DECLARACION DE CUMPLIMIENTO UE

FALCON RADIO & ACCESSORIES SUPPLY, S.L.U. CIF: B-60565314.
C/ Vallespir, nº 13. Polígono Industrial Fontsaeta.
08970 Sant Joan Despí - Barcelona (ESPAÑA).

Descripción del producto:

Equipo: TRANSCEPTOR 10M. PARA RADIOAFICIONADOS
Marca: ANYTONE
Modelo: AT-6666PRO
Fabricante: Qixiang Electron Science & Technology Co., Ltd.
Fabricado en: China

Nosotros, FALCON RADIO & A.S., S.L.U. declaramos bajo nuestra responsabilidad que este producto es conforme con las disposiciones de la Directiva 2014/53/UE del Parlamento Europeo y del consejo de 16 de abril de 2014 relativa a la armonización de las legislaciones de los Estados miembros sobre la comercialización de equipos radioeléctricos, traspuesta a la legislación española mediante el Real Decreto 188/2016 y por la que se deroga la Directiva 1999/05/CE.

Las normas que garantizan la conformidad de este producto son:

EN IEC 62311:2020
EN 50665:2017
EN IEC 62368-1:2020+A11:2020
ETSI EN 301 489-1 V2.2.3 (2019-11).
ETSI EN 301 489-15 V2.2.1 (2019-04)
ETSI EN 301 783 V2.1.1 (2016-01)

Eurofins Electrical and Electronic Testing NA, Inc., con número de Organismo Notificado 0980 ha emitido el Certificado de Examen UE de Tipo nº: 3266-07-2024-240516.

Sant Joan Despí-Barcelona (España), 22 de Julio de 2024

Xavier Falcón Vilaplana, CEO-General Manager
FALCON RADIO & A.S., S.L.U.



AnyTone[®]

Qixiang Electron Science & Technology Co., Ltd

www.anytone.net

AnyTone[®]

AT-6666PRO

10 Meter Radio

User Manual



CONTENTS

1.FUNCTIONS & FEATURES	4
2.STANDARD ACCESSORIES.....	5
3.INSTALLATION.....	6
4.GETTING ACQUAINTED.....	9
5.HOW TO USE YOUR RADIO	12
6.KEYPAD FUNCTION	13
7.CHANNEL FUNCTION MENU OPERATION.....	16
8.PUBLIC DATA FUNCTION MENU OPERATION	18
9.BACKGROUND FUNCTION MENU OPERATION.....	19
10.SELF DEFINE PF KEY	23
11.SPECIFICATIONS.....	25

1. FUNCTIONS & FEATURES

1. LCD display with 7 color options and back light dimming
2. FM, AM, USB, LSB, CW, PA modes
3. Frequency Tuning Steps: 10Hz, 100Hz, 1KHz, 5KHz, 10KHz, 100KHz, 1MHz
4. ± 500 Hz, 5KHz Clarifier (R/T/R+T selectable)
5. Flexible menu functions and PC programming software
6. RX and TX NRC Noise Reduction
7. SQ, ASQ Function (FM and AM mode)
8. RF GAIN Adjustment
9. RF PWR Adjustment
10. VFO / BAND / Memory Channel Modes
11. Repeater Shift / Offset Frequency Function
12. CTCSS/DCS with RX/TX Split functions
13. SCAN Function
14. NB/ANL Function
15. DW DUAL-WATCH Function
16. SWR, S/RF meter Function
17. TOT / TALK FRIEND function
18. HI-CUT Function
19. EMG CALL
20. SWR Protection
21. Power Supply Voltage Protection
22. Key-Lock Function
23. DTMF Function
24. BEEP Prompt
25. Enhanced VOX Function (VOX.SPK can support digital mode operation)
26. ECHO Function
27. Programmable RB Function
28. AM TX NPC
29. User Defined (PF) key on microphone
30. Audio path select
31. +10KHz Function

2. STANDARD ACCESSORIES

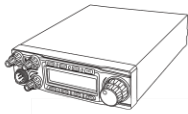

Radio

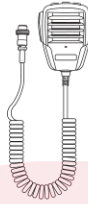

Microphone

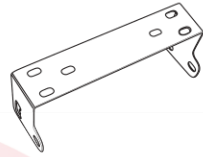

Install bracket



Screws



Pads

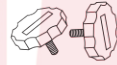

Adjusting screws

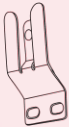

Microphone
Hanger



Adhesive Case
Protectors



Fuse(15A 250V)

3. INSTALLATION

Choose the most appropriate location from a simple and practical point of view. If installed in a vehicle, care should be taken to ensure your radio does not obstruct the driver or passengers.

1. Use the Self-tapping Screws and Pads to fix the Bracket to a suitable location.
2. Attach the Adhesive Case Protectors to the inside ends of the Mounting Bracket and insert the Radio. Fit the Adjusting Screws loosely, and choose a suitable angle by moving the Adjusting Screws to one of the 3 positions on the Mounting Bracket.
3. Tighten the Adjusting Screws firmly by hand. Make sure the radio and all accessories are securely mounted.

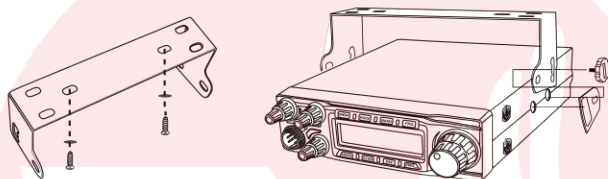

3.1 Antenna Installation

Before using this radio, please install an efficient and resonant antenna. Using an antenna that is correctly installed and tuned will enable excellent communication performance.

This radio requires an antenna impedance of 50 ohms, unbalanced.

1. Screw the antenna connector into the antenna jack.
2. Grounding of the antenna system is recommended to ensure best performance.

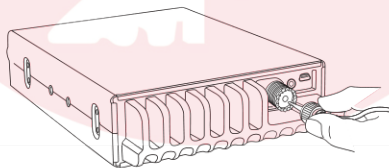

WARNING:

- ▲ NEVER transmit without a connected resonant antenna, or a suitable 50 ohm load being connected. Damage to the radio may result.
- ▲ To reduce the risk of electric shock, or radio damage, base station installations should include lightning protection devices.
- ▲ Ask your authorized dealer or an authorized service center for available antenna options.

3. INSTALLATION

3. A mobile antenna can be mounted in various locations, for example:



3.2 Power Connection

This radio requires a 13.8V (12V) DC power supply. Never connect the radio directly to a 24V DC battery system, as can be found in some vehicles. Please refer to the radio Specifications to ensure your 13.8V DC power supply can provide enough current (amps), otherwise poor performance may occur.

1. Connect the positive (red) power cable to the + terminal of the battery.
2. Connect the negative (black) power cable to the - terminal of the battery.
 - ▲ Locate the power cable away from high temperature, moisture, and other electrical systems. Ensure it is installed where it cannot be damaged.
 - ▲ It is not recommended to use a vehicle cigar/cigarette lighter socket to power the radio, as it may not supply the correct voltage or current.
 - ▲ Do not remove the fuse holder from the cable.

3.3 Replacing Fuse

This radio requires a 15A, 250V fuse.

If the fuse blows, determine the reason, then correct the problem.

After the problem is resolved, replace the fuse. If newly installed fuses continue to blow, disconnect the power cable and contact your authorized dealer or an authorized service center.

1. Pull the two fuse cover in opposite directions and open it.
2. Replace the blown fuse with a new one, and close the fuse holder.
3. Be sure to only use the correct fuse type, otherwise damage may occur.

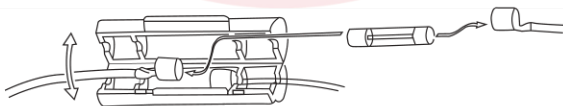

3. INSTALLATION

3.4 Install Microphone Hanger

Choose a location which will not interfere with the driver. Use the supplied self-tapping screws and pads to install the hanger.

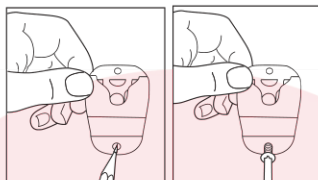

3.5 Install External Speaker

If using an external speaker, please choose an 8 ohm speaker with a 3.5mm mono (double cable) TS type plug.

1. Locate the external speaker in a suitable place.
2. Plug into the speaker jack.

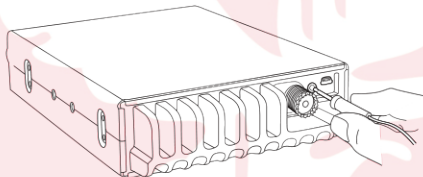

4. GETTING ACQUAINTED

4.1 Front Panel.....

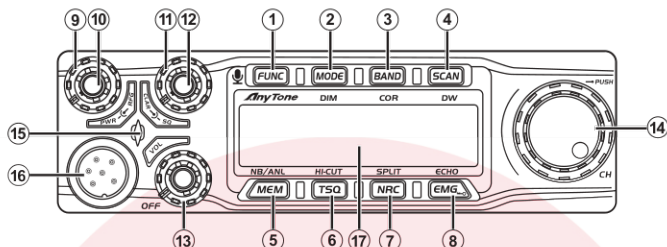

No.	Key	Functions
1	FUNC	Function / Menu key
2	MODE	Switch Mode: FM, AM, USB, LSB, CW, PA
3	BAND	Switch Band: A-I / VFO mode
4	SCAN	Scan / Scan add / Scan delete
5	MEM	Use, Store or Delete memory channels
6	TSQ	Activate / deactivate the CTCSS/DCS function
7	NRC	Activate / deactivate the NRC function
8	EMG	Emergency Channel; Keypad lock
9	PWR	RF Power Control
10	RFG	RF Gain Control
11	SQ	Squelch Control
12	CLAR	SSB/CW Clarifier Control
13	VOL / OFF	Power On/Off; Volume Control
14	CH / PUSH	Channel Switch; PUSH key
15	--	RX/TX Indicator
16	--	Microphone Jack
17	--	LCD Display

4. GETTING ACQUAINTED

4.2 Rear Panel

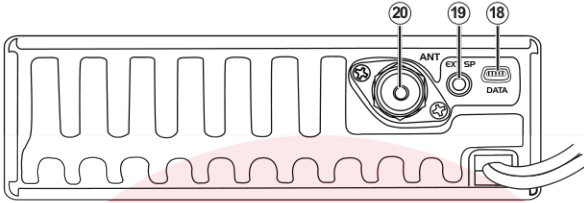

No.	Functions
18	PC Cable Jack
19	External Speaker Jack
20	Antenna Jack

4.3 Microphone

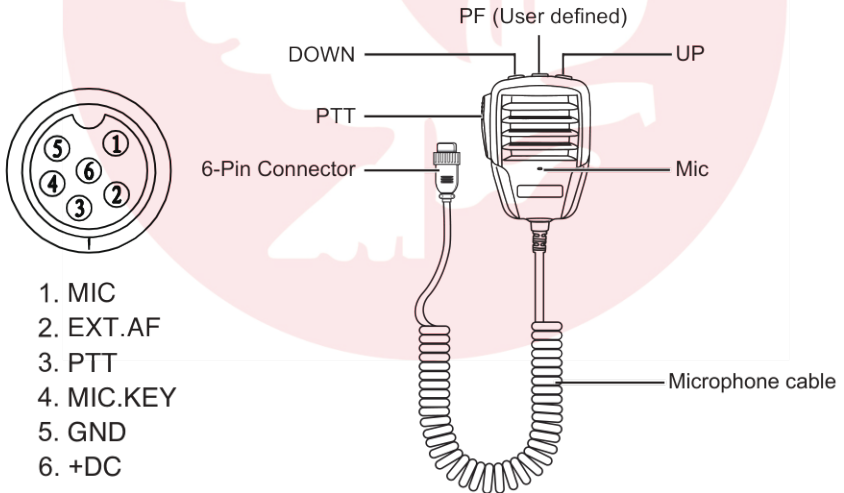

4. GETTING ACQUAINTED

4.4 LCD Display

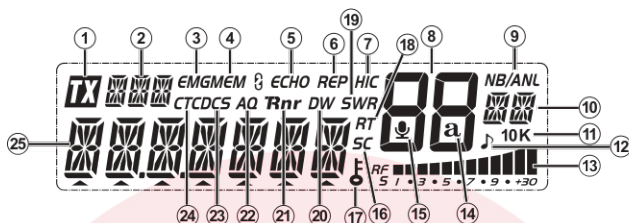

1	TX	Appears during transmit (TX)
2	EMG MEM ECHO REP HIC	Displays the working mode
3	EMG	Appears when using Emergency channels
4	MEM	Appears when using Memory channels
5	ECHO	Appears when Echo function is ON
6	REP	Appears when Repeater Offset function is ON
7	HIC	Appears when Hi-Cut function is ON
8	88	Displays the channel number
9	NB/ANL	Appears when Noise Blanker / ANL is ON
10	10K	Displays the Band name
11	10K	Appears when +10Khz function is ON
12	♪	Appears when the Roger Beep function is ON
13	RF 	Display of the TX/RX signal strength
14	a	Not in use
15	🎤	Appears when the VOX function is ON
16	SC	Appears when the Scan function is ON
17	🔒	Appears when the Keypad Lock function is ON
18	RT	Appears when the SSB/CW clarifier is enabled
19	SWR	Appears when the SWR level indication is enabled
20	DW	Appears when Dual Watch function is ON
21	Rnr	Appears when NRC Noise Reduction function in ON
22	AQ	Appears when ASQ is enabled
23	DCS	Appears when DCS is enabled
24	CTC	Appears when CTCSS is enabled
25	📡📡📡📡📡	Displays the Frequency and Channel information

5. HOW TO USE YOUR RADIO

5.1 OFF/ON Radio

1. Turn **VOL** clockwise to switch the radio ON, the radio may emit a beep (if the BEEP Prompt function is enabled). The LCD display will show a frequency or a channel number.
2. Turn **VOL** anti-clockwise to switch off the radio OFF.

5.2 Volume Control

When the radio is turned on, turning **VOL** clockwise will increase the Volume level. Turning **VOL** anti-clockwise will reduce the Volume level. Adjust the volume during communication to get suitable level.

Note: On-screen display of the level can be enabled/disabled with PC software.

5.3 RF Power Control

When the radio is transmitting, turn **PWR** outer shaft to adjust power. Turn it clockwise to increase power, anti-clockwise to reduce power.

Note: On-screen display of the level can be enabled/disabled with PC software.

5.4 RF Gain Control

When the radio is receiving, turn **RFG** inner shaft to adjust RF gain. Turn it clockwise to increase gain, anti-clockwise to reduce gain.

Note: On-screen display of the level can be enabled/disabled with PC software.

5.5 SQUELCH Control

When the radio is standby, turn **SQ** outer shaft clockwise to adjust squelch level. The LCD displays **SQ: XX**. (XX represents the squelch level, total 1-36 levels).

Note: On-screen display of the level can be enabled/disabled with PC software.

5.6 SSB Clarifier control

When the radio is transmitting or receiving, turn **CLAR** inner shaft to adjust USB/LSB/CW TX or RX frequency. Turn it clockwise to increase frequency, or anti-clockwise to reduce frequency. *Note: See Menu items #15 and #16 for CLAR settings.*

5.7 Channel Selection

When the radio is in channel mode, turn channel knob to select desired channel. Clockwise to increase, and anti-clockwise to reduce the channel number.

5.8 Frequency control

1. When in channel mode, press **[PUSH]** key to temporarily adjust the VFO frequency.
2. When the frequency is flashing, press **[PUSH]** again to adjust frequency step size.
3. When the desired frequency digit/step is flashing, turn **CH** clockwise to increase frequency, or anti-clockwise to reduce frequency.

Note: In channel mode, changing the VFO frequency is temporary, and is not saved to memory. The frequency will return to the default programmed channel after changing channels.

6. KEYPAD FUNCTION

6.1 MEM or ANL/NB

6.1.1 Using memory channels:

1. Short press **MEM** to enter memory channel, turn **CH** to choose memory channel. M1-M99, (total of 99 memory channels).
2. Short press **MEM** again to exit memory channel mode.

6.1.2 Store/Delete memory channels:

1. Store memory channel:

When the radio is not in memory channel mode, choose the frequency to be stored, and hold **MEM** enter storage mode, the channel number flashes. Turn the **CH** switch to choose the location to be stored (M1-M99), then hold **MEM** until the channel number stops flashing. The memory is stored.

2. Delete memory channel:

In memory mode, hold **MEM** for over 2 seconds, the memory channel number flashes, turn the **CH** switch to choose the memory to be deleted, then hold **MEM** until the channel number stops flashing. The memory is deleted.

6.2 ANL/NB

Press **FUNC**+**[NB/ANL]** key to enable NB/ANL function. The "NB/ANL" icon will appear on the LCD display. Press the key repeatedly to switch on/off the function.

6.3 MODE or DIM.....

6.3.1 MODE

Short press **MODE** key to choose the mode FM-AM-USB-LSB-CW-PA.

Note: Modes can be enabled and disabled using the PC software

6.3.2 DIM

Press **FUNC**+**MODE** key to adjust the backlight dimmer / brightness.

6.4 BAND or COLOR.....

6.4.1 BAND

Short press **BAND** key to choose band A-B-C-D-E-F-G-H-I.

6.4.2 COLOR

Press **FUNC**+**BAND** key switch LED backlight color, repeat this operation to switch between different color backlights.

6.4.3 VFO

Long press **BAND** key to turn on the VFO function. The LCD displays "VF"

6. KEYPAD FUNCTION

6.5 FUNC.....

1. Long press **[FUNC]** for 2 seconds to enter the main Background Function menu (See section "9. BACKGROUND FUNCTION MENU OPERATION").
2. Short press **[FUNC]**, "FUN" will appear at the top left of LCD display. Press **[PUSH]** to enter the Function menu list. (See section "7. CHANNEL FUNCTION MENU OPERATION").

6.6 SCAN or DW.....

6.6.1 SCAN

1. Short press **[SCAN]** to start scan function, "SC" flashes in the LCD.
2. In scan mode, turning the Channel switch will change the scan direction.
3. Short press **[SCAN]** again to exit scan.

Add/delete scan list

In channel mode, Long press **[SCAN]** for over 2 seconds to add or delete a channel from scan list.

1. When LCD displays "SC", the present channel is added to the scan list.
2. When LCD does not display "SC", the present channel is not added to the scan list.

Note: This function is equal to the CHANNEL FUNCTION menu item, No.06.

6.6.2 DW

Press **[FUNC]** + **[SCAN]** key to turn on Dual watch function, LCD displays "DW"; Repeat this operation to switch ON/OFF the DW function.

6.7 TSQ or HI-CUT.....

6.7.1 TSQ

Short press **[TSQ]** key to start the CTCSS/DCS function, repeat this operation to switch ON/OFF the function. Long press **[TSQ]** key to quickly enter the CTCSS/DCS function setting.

6.7.2 HI-CUT

Press **[FUNC]** + **[TSQ]** key to turn on HI-CUT function, LCD displays "HIC"; Repeat this operation to switch ON/OFF the function.

6. KEYPAD FUNCTION

6.8 NRC or SPLIT

6.8.1 NRC

Short press **[NRC]** key to start the RX noise reduction function. Repeat this operation to switch ON/OFF the function.

Short press **[PTT]+[NRC]** key to start the TX noise reduction function. Repeat this operation to switch ON/OFF the function.

Long press **[NRC]** key to quickly enter the noise reduction level setting menu.

6.8.2 SPLIT

Press **[FUNC] + [NRC]** key to turn on SPLIT function, LCD displays "**REP**"; Repeat this operation to switch ON/OFF the function.

Note: Refer to Menu items for additional TX Repeater SPLIT / Offset settings.

6.9 EMG

Choose EMG channel:

Short press **[EMG]** to use Emergency channel, LCD displays "**EMG**".

1. Short press **[EMG]** once to choose CH9;
2. Short press **[EMG]** again to choose CH19;
3. Short press **[EMG]** again to return to last normal channel.

Note: See Menu item #20 and #21 for EMG channel settings.

Keypad Lock Function:

1. Long press **[EMG]** to lock keys, LCD displays "**🔒**";
2. Long press **[EMG]** again to unlock the keys.

Note: When this function is turned on, only the [PTT] button is valid.

7. CHANNEL FUNCTION MENU OPERATION

1. Press **[FUNC]**, the top left of LCD displays "FUN", Press **[PUSH]** to enter the menu list.
2. Turn Channel switch to select menu No.1- No.7.
3. Press **[PUSH]** to choose the menu to modify.
4. Turn the Channel switch to modify the menu options.
5. Press **[PUSH]** to return to the previous menu. Press any other key or wait 5 seconds, and the menu will exit and the modified settings will be stored.

No.	Function	LCD Display	Values and Descriptions
	Busy Channel Lockout	01 BUSY	OFF: Disable Busy Channel Lockout function; ON: Enable Busy Channel Lockout function; Default: OFF.
	Repeater Offset Direction	02 REP	REP+: Enable offset + direction function, TX frequency > RX frequency; REP-: Enable offset - direction function, TX frequency < RX frequency; OFF: Disable offset direction function. Default: OFF.
	R-CDC	03 R--CTC	<u>CTCSS/DCS: RX setup</u> OFF: Turn off CTCSS/DCS function; CTCSS: 67.0Hz~250.3Hz, Total 38 tones; DCS: D023N~D754N, Total 104 codes; Default: OFF <i>Note: Press SCAN key to start CTCSS/DCS scanning.</i>
	T-CDC	04 T--CTC	<u>CTCSS/DCS: TX setup</u> OFF: Turn off CTCSS/DCS function; CTCSS: 67.0Hz~250.3Hz, Total 38 tones; DCS: D023N~D754N, Total 104 codes; Default: OFF
	C-CDC	05 C--CTC	<u>CTCSS/DCS: RX+TX setup</u> OFF: Turn off CTCSS/DCS function; CTCSS: 67.0Hz~250.3Hz, Total 38 tones; DCS: D023N~D754N, Total 104 codes; Default: OFF <i>Note: Press SCAN key to start CTCSS/DCS scanning.</i>
	Add/delete Scan list	06 SCAN	ADD: LCD displays "SC", present channel is added to scan list. DEL: LCD does not display "SC", present channel is not added to scan list. Default: OFF

7. CHANNEL FUNCTION MENU OPERATION

	Public Data		OFF: Choose independent channel menu; ON: Choose public channel menu; Default: ON Note: When OFF is selected, additional hidden public channel menu items 8-13 will appear. These are the same as shown in 'Section 8'.
--	-------------	---	---

Note: **Public Data** settings can be used to enable saving of individual settings (e.g. Mode, NB, etc) per individual channel.





For example:

- Channels with **PD=OFF** will remember the last used mode and settings, individually. When you return to the channel later, the last used mode and settings will be recalled.
- Channels with **PD=ON** will use the mode and settings from the global PUBLIC settings (e.g. if the radio is set to FM mode and NB, then all channels with PD=ON will follow this last used global PUBLIC mode and setting).

PC Software can also be used to configure the PUBLIC DATA option for individual channels, bands, or to apply these settings globally.

8. PUBLIC DATA FUNCTION MENU OPERATION

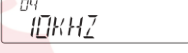
1. Hold **[PUSH]** for 2 seconds to enter the Public Data menu list;
2. Turn the Channel switch to select menu 1-6;
3. Press **[PUSH]** to choose the menu to modify;
4. Turn the Channel switch to modify the menu options.
5. Press **[PUSH]** to return to the previous menu. Press any other key or wait 5 seconds, and the menu will exit and the modified settings will be stored.

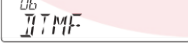

No.	Function	LCD Display	Values and Descriptions
	HI-CUT		OFF: Disable HI-CUT function; ON: Enable HI-CUT function; Default: OFF.
	NB/ANL		OFF: Disable NB/ANL function; ON: Enable NB/ANL function; Default: OFF.
	ECHO		OFF: Disable ECHO function; ON: Enable ECHO function; Default: OFF
	10KHz		OFF: Disable +10KHz function; ON: Enable +10KHz function; Default: OFF
	ROGER		OFF- 5, Total 6 options. Default: OFF, (RB Disabled)
	DTMF PTT ID		BOT: Press PTT to send DTMF encode; EOT: Release PTT to send DTMF encode; CALL: Hold PTT+EMG to send DTMF encode; Note: If the M1-M16 memory storage has no PTT ID's set, the DTMF function will be defaulted to OFF. DTMF groups can only be selected once they have been programmed.

9. BACKGROUND FUNCTION MENU OPERATION





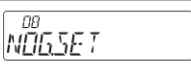
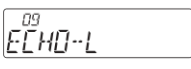
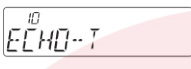
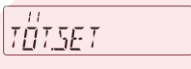
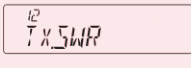
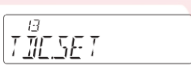
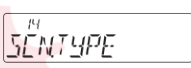

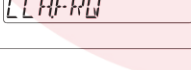
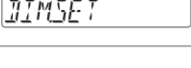
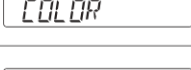
1. Hold **[MENU]** for 2 seconds to enter the Background Function menu list;
2. Turn the Channel switch to select menu 1-37;
3. Press **[PUSH]** to choose the menu to modify;
4. Turn the Channel switch to modify the menu options;
5. Press **[PUSH]** to return to the previous menu. Press any other key or wait 5 seconds and the menu will exit and the modified settings will be stored.

No.	Function	LCD Display	Values and Descriptions
1	KEY.BEEP	01 KEYBEEP	1-5, OFF , Total 6 levels available. Default: 03.
2	LCD TX DISPLAY	02 INDIC	OFF: Displays TX frequency when in TX; SWR: Displays SWR value when in TX; TOT: Displays TOT remaining time when in TX; DC: Displays DC voltage when in TX; Default: OFF.
3	STEP	03 STEP	Adjust the default step size in VFO mode. Options: 10Hz, 100Hz, 1KHz, 5KHz, 10KHz, 100KHz, 1MHz; Default: 1KHz.
4	MIC.GAIN	04 MICGAIN	1-45 , Total 45 levels of Microphone Gain available. Default: 33.
5	MIC.TYPE	05 MICTYPE	ELEC: Electret Microphone DYNA: Dynamic Microphone Default: ELEC.
6	AM.NPC	06 AMNPC	OFF: Disable AM NPC function. ON: Enable AM NPC function. Default: OFF.
7	VOL.PATH	07 VOLPATH	MAIN: The VOL knob controls the internal speaker volume; MIC.JACK: The VOL knob controls the microphone jack output volume; BOTH: The VOL knob controls both the internal speaker and microphone jack output volume; Default: MAIN

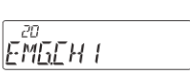
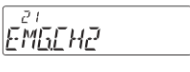
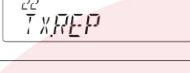
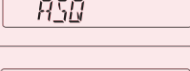

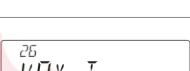
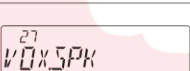

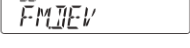
9. BACKGROUND FUNCTION MENU OPERATION

8	Monitor Gain (Talkback)		1-32, OFF , Total 33 levels available; Default: OFF (Disable NOG function)
9	ECHO volume level setting		1-32 , Total 32 levels available; Default: 28
10	ECHO delay time setting		1-32 , Total 32 levels available; Default: 28
11	TOT		1-600s, OFF , Total of 10 minutes available; Default: 180s
12	SWR Protection		OFF: Disable the SWR Protection function; ON: Enable the SWR Protection function; Default: ON
13	Voltage Protection		OFF: Disable the Voltage Protection function; ON: Enable the Voltage Protection function; Default: ON
14	Scan Type		SQ: Squelch based scan function; TI: Time based scan function; Default: SQ
15	Clarifier		OFF: Disable clarifier adjustment; R: Enable RX frequency adjustment; T: Enable TX frequency adjustment; RT: Enable both RX and TX frequency adjustment; Default: R
16	Clarifier Freq Range		500Hz: adjustable range $\pm 500\text{Hz}$; 5KHz: adjustable range $\pm 5\text{KHz}$; Default: 500Hz
17	Dimmer		1-5 , 5 backlight dimmer levels available; Off: Turn off the backlight; Default: 5
18	Backlight Color		WHITE, BLUE, GREEN, YELLOW, RED, PURPLE, CYAN Default: WHITE
19	DW Channel		Set the Dual Watch channel, mode and band: Turn channel knob to change channel, press MODE to choose the mode, press BAND to choose the band.

9. BACKGROUND FUNCTION MENU OPERATION

20	EMG1 Channel		Set Emergency Channel 1 and its mode. Turn channel knob to choose the channel, press MODE to choose the mode.
21	EMG2 Channel		Set Emergency Channel 2 and its mode. Turn channel knob to choose the channel, press MODE to choose the mode.
22	TX Repeater Shift		100Hz-5MHz , Frequency Shift/Offset range. Default: 100KHz
23	ASQ Level		01-09: Total of 9 Automatic Squelch levels; OFF: Turn off ASQ Default: 05.
24	VOX		OFF: Disable VOX function; ON: Enable VOX function; Default: OFF
25	VOX sensitivity		01-09, Total of 9 VOX sensitivity levels; Default: 03
26	VOX Delay Time		01-09, Total of 9 VOX Delay Time levels; Default: 03
27	VOX Speaker		OFF: VOX PTT is disabled when squelch is open; ON: VOX PTT is enabled when squelch is open; Default: OFF
28	RX Noise Reduction Level		01-05: Total of 5 levels for RX noise reduction; OFF: Turn off RX noise reduction; Default: OFF
29	TX Noise Reduction Level		01-05: Total of 5 levels for TX noise reduction; OFF: Turn off TX noise reduction; Default: OFF
30	FM Deviation		2K: 2KHz FM deviation 4K: 4KHz FM deviation Default: 2K

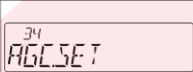
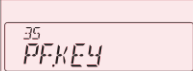
9. BACKGROUND FUNCTION MENU OPERATION

31			HI 4K: 4KHz SSB audio bandwidth; LO 3K: 3KHz SSB audio bandwidth; Default: HI 4K
32	CW Volume (Sidetone)		01-63: Adjusts the CW Sidetone level (volume); OFF: CW Sidetone disabled; Default: 31
33	CW FREQ		300Hz-3KHz: This menu is to select CW Sidetone; frequency. The frequency step is 10Hz; Default: 1050Hz
34	AGC (S-Meter Response)		SLOW: AGC SLOW response; FAST: AGC FAST response; Default: SLOW
35			A total of 16 PF key functions are available. See 'Section 10. SELF DEFINE PF KEY' for options. Default: INDIC
36	DTMF Encode		S TIME: DTMF transmit time; FDELAY: First digital delay time; C TIME: Pre-carrier time; *# TIME: * and # delay time; D CODE: D code setting time; TXDIS: Display setting for DTMF transmit; MEM: DTMF encode storage list; Note: In the DTMF encode storage list (M1-M16), press PUSH to edit DTMF code, then turn channel knob to choose desired value. Press PUSH again to edit next list. Hold PUSH to store any changes and exit back to the main menu.
37	Reset		OPT: Settings/Functions reset to defaults; ALL: Channels and Settings/Functions reset to defaults; Default: OPT

10. SELF DEFINE PF KEY

1. Hold **[MENU]** for 2 seconds and enter the Background Function menu #35 PF.KEY;
2. Press **[PUSH]** to choose the menu to enter modify mode;
3. Turn the Channel switch to modify the PF.KEY menu options;
4. Press **[PUSH]** to return to the previous menu. Press any other key or wait 5 seconds, and the menu will exit and the modified settings will be stored.

No.	LCD Display	1st Function (PF Short Press)	2nd Function (PF Long Press)
1	VOX	VOX ON/OFF	Enter VOX setting menu
2	VFO	VFO ON/OFF	Enter STEP setting menu
3	NB.ANL	NB.ANL ON/OFF. See below: <div style="border: 1px solid black; padding: 2px; display: inline-block;"> →NB→ANL→ANL+NB→OFF </div>	--
4	10K	+10K ON/OFF	--
5	ECHO	ECHO ON/OFF	Enter ECHO setting menu
6	HI-CUT	HI-CUT ON/OFF	--
7	CALL	DTMF ON/OFF	Enter DTMF setting menu
8	C-CDC	CTCSS/DCS ON/OFF - If current channel no CTCSS/ DCS, the LCD will show "error"	Enter C-CDT setting menu
9	ASQ	Enter ASQ level setting menu	--
10	MIC.GAIN	Enter Mic Gain setting menu	--
11	AM.NPC	AM TX NPC ON/OFF	--
12	RXNR	RXNR ON/OFF	Enter RXNR setting menu

10. SELF DEFINE PF KEY

13	TXNR	TXNR ON/OFF	Enter TXNR setting menu
14	FM.DEV	Choose FM Deviation level	--
15	TONE	Choose SSB TX bandwidth	--
16	INDIC	Choose LCD meter display	When set to SWR, long press enters SWR setting menu.
17	CH.PUSH	Choose frequency STEP size	Enter Public Setting PD menu
18	AGC.SET	Choose AGC FAST/SLOW speed	--



11. SPECIFICATIONS

GENERAL	
Frequency Range	28.000-29.700MHz (Programmable)
Frequency Band	A/B/C/D/E/F/G/H/I + VFO
Channel	40 channels (programmable) in each band
Frequency Control	Phase-Locked-Loop Synthesizer
Frequency Step	10Hz,100Hz,1KHz,5KHz,10KHz,100KHz,1MHz
Frequency Tolerance	±5.0 ppm
Temperature Range	-20 ~ +50
Microphone	With Push-to-Talk / UP / DN / PF and coiled cord
Input Voltage	13.8V DC
Dimensions (in mm)	252(L) x 158(W) x 48(H)
Weight	1.27kg
Antenna Connector	UHF, SO239
TRANSMITTER	
Power Output	AM: 80W(PEP) / FM:50W / SSB: 80W(PEP)
Drain	15A (with modulation)
Modulation	FM/AM/USB/LSB/CW
Inter-modulation Distortion	SSB: 3rd order, more than -25dB; 5th order, more than -35dB
SSB Carrier Suppression	55dB
Unwanted Sideband	50dB
Frequency Response	AM/FM: 300 to 3000Hz SSB: 450 to 2500Hz
Output Impedance	50ohms, unbalanced
RECEIVER	
Sensitivity	SSB: 0.25 μ V for 10dB(S+N)/N AM:1.0 μ V for 10dB(S+N)/N FM: 1.0 μ V for 20 dB (S+N)/N (All at greater than 1/2 watt of audio output)
Adjacent-Channel Selectivity	AM/FM: 60dB SSB: 70dB
Image Rejection	More than 65dB
IF Frequency	AM/FM: 10.695MHz 1st IF, 455KHz 2nd IF SSB: 10.695MHz
RF Gain Control	45dB adjustable for optimum signal reception
Automatic Gain Control(AGC)	Less than 10dB change in audio output for inputs from 10 to 100,000 microvolt.
Squelch	Adjustable; threshold less than 1.0 μ V. Automatic Squelch Control (AM/FM) 1.0 μ V
Audio Output Power	3 watts into 8 ohms
Frequency Response	AM/FM: 300 to 3000Hz SSB: 450 to 2500Hz
Built-in Speaker	8 ohms, round.
External Speaker(Not Supplied)	8 ohms; disables internal speaker when connected.

Waste disposal. Directive 2012/19/EU



Information on disposal of waste electrical and electronic equipment (WEEE).

This symbol on the product means that the electrical and electronic products used must not be mixed with household waste. For proper treatment, recovery and recycling, please take this product to designated collection points where it will be accepted free of charge.

Correct disposal of this product will help save valuable resources and prevent potential negative effects on human health and the environment, which could otherwise arise from improper waste handling.

Please contact your local authority for more information on the nearest collection point. Penalties may apply for incorrect disposal of this waste, in accordance with your national legislation..



This transceiver is suitable for use in Spain, for which the user requires administrative authorization or license granted by the Telecommunications Authorities. There may be restrictions for its use in any state of the European Union, ask your seller for more information.



This product complies with Directive 2017/2102/EU which modifies Directive 2011/65/EU which restricts the use of certain dangerous substances in electrical and electronic equipment.

States of the European Union of permitted use:

AT	BE	BG	HR	CY	CZ	DK
EE	FI	FR	DE	EL	HU	IE
IT	LV	LT	LU	MT	NL	PL
PT	RO	SK	SI	ES	SE	



EU STATEMENT OF COMPLIANCE

FALCON RADIO & ACCESSORIES SUPPLY, S.L.U. CIF: B-60565314.
C/ Vallespir, nº 13. Polígono Industrial Fontsaeta.
08970 Sant Joan Despí - Barcelona (SPAIN).

Product description:

Equipment:	10M TRANSCEIVER FOR RADIOAMATEUR
Brand:	ANYTONE
Model:	AT-6666PRO
Manufacturer:	Qixiang Electron Science & Technology Co., Ltd.
Made in:	China

We, FALCON RADIO & A.S., S.L.U. declare under our sole responsibility that this product is in conformity with the provisions of Directive 2014/53/EU of the European Parliament and of the council of 16 April 2014 on the harmonization of the laws of the member States relating to the making available on the market of radio equipment and repealing Directive 1999/05/EC.

The standards granting the conformity of this product are:

EN IEC 62311:2020
EN 50665:2017
EN IEC 62368-1:2020+A11:2020
ETSI EN 301 489-1 V2.2.3 (2019-11).
ETSI EN 301 489-15 V2.2.1 (2019-04)
ETSI EN 301 783 V2.1.1 (2016-01)

Eurofins Electrical and Electronic Testing NA, Inc., Notified Body no. 0980 has issued the EU-Type Examination Certificate number: 3266-07-2024-240516.

Sant Joan Despí-Barcelona (Spain), July 22, 2024



Xavier Falcón Vilaplana, CEO-General Manager
FALCON RADIO & A.S., S.L.U.

AnyTone[®]

Qixiang Electron Science & Technology Co., Ltd

www.anytone.net